

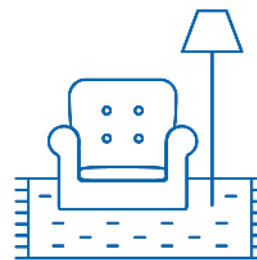

**КАЧЕСТВО В НАСТОЯЩЕМ,
ЗАБОТА О БУДУЩЕМ!**



ГИГИЕНА ПРОФЕССИОНАЛЬНОЙ КУХНИ

СРЕДСТВА ДЛЯ ПОСУДОМОЕЧНЫХ МАШИН	
05 BRILLIANT, 05/S BRILLIANT SOFT	4
06 CRYSTAL, 06/S CRYSTAL SOFT	5
СРЕДСТВА ДЛЯ ПОСУДЫ	
07 SHINE	6
08 HAND WASHING	7
08/P HAND WASHING POWER	8
91N	9
СРЕДСТВА ДЛЯ ПЛИТ, ЖАРОЧНЫХ ПОВЕРХНОСТЕЙ, ГРИЛЕЙ, ФРИТЮРОВ, ПАРОКОНВЕКТОМатов, ПЕЧЕЙ, ВЫТЯЖНЫХ ЗОНТОВ	
09 GRILLNEX	10
09/G GRILLNEX GEL	11
СРЕДСТВА ДЛЯ ОБОРУДОВАНИЯ	
95C1	12
81	13
12 BEER WASH	14
СРЕДСТВА ДЛЯ ДЕКАЛЬЦИНАЦИИ ОБОРУДОВАНИЯ И ПОВЕРХНОСТЕЙ	
11 DECALC	15
12/P PROM WASH	16
СРЕДСТВА ДЛЯ ПОВЕРХНОСТЕЙ, СТОЛОВ, МАРМИТОВ, ПРИЛАВКОВ	
10 BLAZER	18
H7	19

**ДЕЗИНФЕЦИРУЮЩИЕ И АНТИБАКТЕРИАЛЬНЫЕ
СРЕДСТВА**

DEZONIUM 70	21
78 DISINFECTION	22
02 DISINFECTION	23
36 BELNEX GEL	24
42 BELIZNA	25
43 ANTIBACT DEZ	26

**СРЕДСТВА ДЛЯ УСТРАНЕНИЯ И ПРОФИЛАКТИКИ
ЗАСОРОВ И НЕПРИЯТНОГО ЗАПАХА В ТРУБАХ**

33 ZOND	28
34 ZET GEL	29

КЛИНИНГ ПОМЕЩЕНИЙ

СРЕДСТВА ДЛЯ СТЕКОЛ И ЗЕРКАЛ	
20 SPECIAL	31
22 GLASS	32
22/W GLASS WINTER	33

СРЕДСТВА ДЛЯ УХОДА ЗА ПОВЕРХНОСТЯМИ

56 LARRA	34
58 STILLA	35

СРЕДСТВА ДЛЯ ПОЛОВ И ПОВЕРХНОСТЕЙ

23 FLOORNEX	36
23/P FLOORNEX POWER	37
25 STORM	38
64 SPACE	39

СРЕДСТВА ДЛЯ КОВРОВ И ТЕКСТИЛЬНЫХ ПОКРЫТИЙ

24/R CARPNEX REMOVER	40
24 CARPNEX	41
24/S CARPNEX SHAMPOO	42

НЕЙТРАЛИЗАЦИЯ НЕПРИЯТНЫХ ЗАПАХОВ

28 ESTA	43
---------------	----

СПЕЦИАЛЬНЫЕ СРЕДСТВА

51 SPOT REMOVER	44
52 CEMENT REMOVER	45
54 SAUNA CLEANER	46
55 ICE REMOVER	47

**СРЕДСТВА ДЛЯ САНТЕХНИЧЕСКИХ БЛОКОВ
И ДУШЕВЫХ**

31 TAYFUN	49
31/P TAYFUN POWER	50
35 METHOD	51
37 LIME REMOVER	52
36 BELNEX GEL	53

СРЕДСТВА ДЛЯ УДАЛЕНИЯ И ЗАЩИТЫ ОТ ПЛЕСЕНИ

57 ALBIS	55
59 BIONEX	56

ГИГИЕНА РУК И ТЕЛА

107 HAND SOAP	58
109 ORGANIC	59
111 VELVET	60

СРЕДСТВА ДЛЯ НОМЕРНОГО ФОНДА

H1	62
H2	63
H3	64
H4	65
H5	66
H6	67
H7	68
H8	69
H9	70
78 DISINFECTION	71
28 ESTA	72

ГИГИЕНА ПРОФЕССИОНАЛЬНОЙ КУХНИ

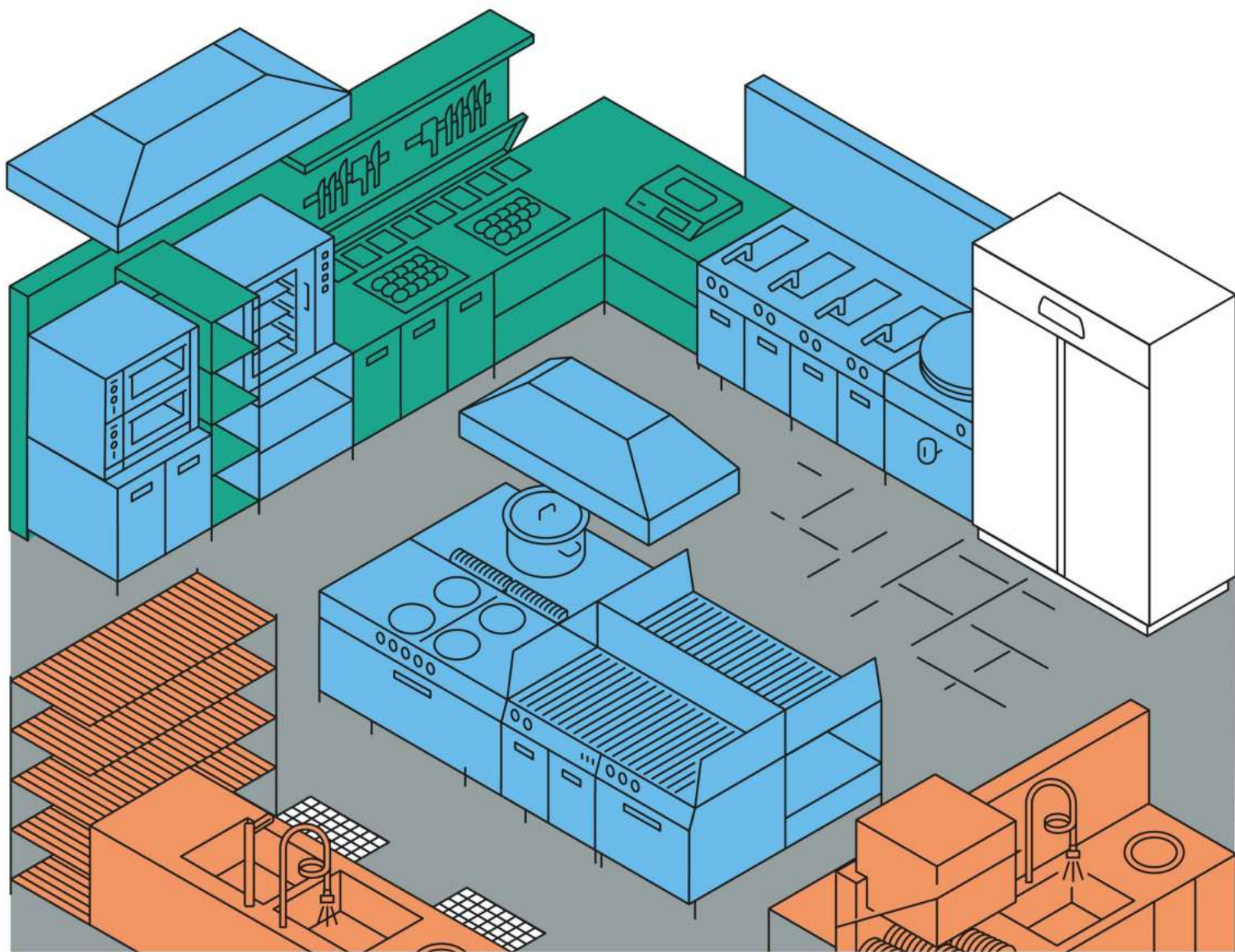

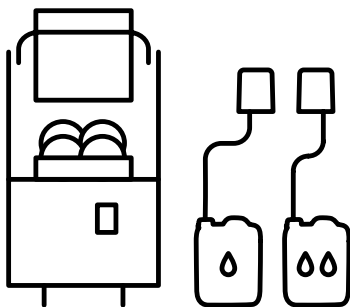

Концентраты для ополаскивания посуды, столовых приборов, тары в посудомоечных машинах любого типа с автоматической системой дозирования.

05 BRILLIANT нейтрализует остатки щелочного моющего средства, придает блеск, способствует быстрому высыханию посуды, предотвращает образование кальциевого налета в посудомоечной машине.

Эффективен при жесткости воды 4-12°Ж. Концентрации рабочих растворов: 0,2-2 г/л.

ФАСОВКА	5 л	10 л
Артикул	005-5	005-10

pH
2

05/S BRILLIANT SOFT нейтрализует остатки щелочного моющего средства, предупреждает пенообразование, способствует быстрому высыханию посуды, исключает образование следов от капель.

Эффективен при жесткости воды до 8°Ж. Концентрации рабочих растворов: 0,2-1,5 г/л.

ФАСОВКА	5 л
Артикул	005S-5

pH
7

05 BRILLIANT 05/S BRILLIANT SOFT

ОПОЛАСКИВАТЕЛИ
ДЛЯ ПОСУДОМОЕЧНЫХ МАШИИ



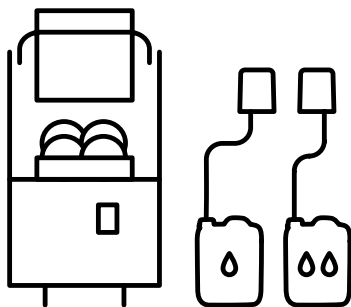

06 CRYSTAL

06/S CRYSTAL

SOFT

Щелочные концентраты для мытья посуды, столовых приборов, тары в посудомоечных машинах различных типов с автоматической системой дозирования. Удаляют жировые, белковые и другие пищевые загрязнения. Хорошо смываются. Не рекомендуются для изделий из алюминия и цветных металлов.

06 CRYSTAL Эффективен в воде любой жесткости. Концентрации рабочих растворов: 0,7-3 г/л.

ФАСОВКА	5 л	10 л
Артикул	006-5	006-10

pH
11

06/S CRYSTAL SOFT Эффективен при жесткости воды не более 8 °Ж. Концентрации рабочих растворов: 0,7-3 г/л.

ФАСОВКА	5 л
Артикул	006S-5

pH
11

МОЮЩИЕ СРЕДСТВА
ДЛЯ ПОСУДОМОЕЧНЫХ МАШИН



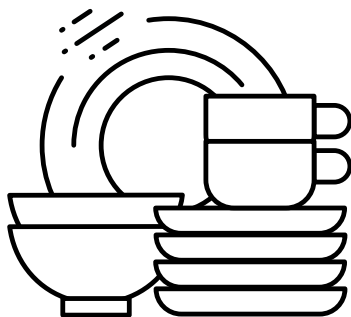

07 SHINE

СРЕДСТВО ДЛЯ ЗАМАЧИВАНИЯ
И ОТБЕЛИВАНИЯ ПОСУДЫ

Концентрат для отбеливания и мытья кухонной посуды, столовых приборов, рабочих поверхностей на кухне и емкостей для приготовления. Обладает превосходными отбеливающими, моющими и обеззараживающими свойствами. Удаляет стойкие органические, пигментные загрязнения, пятна от овощей и фруктов, серый налет. Содержит хлор. Не рекомендуется для изделий из алюминия и цветных металлов. Применим в дозирующих системах, концентрации рабочих растворов 0,5-5%.

ФАСОВКА	5 л
АТИКУЛ	007-5



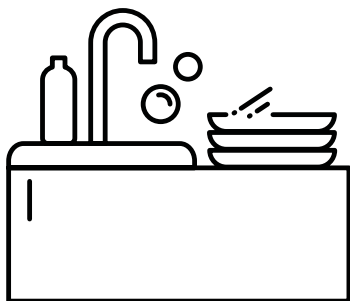

08 HAND WASHING

СРЕДСТВО ДЛЯ РУЧНОЙ
МОЙКИ ПОСУДЫ

Нейтральный гель без красителя для ручной мойки посуды, столовых приборов, инвентаря, детских принадлежностей (игрушки, детская посуда, и т.п.) на предприятиях различного профиля и в быту. Хорошо удаляет загрязнения, быстро смывается, не оставляет следов и запаха на посуде. Не содержит фосфатов, агрессивных веществ, хлора, искусственных отдушек и красителей. Содержит мягкие моющие компоненты. Применим в холодной воде. Полностью биоразлагаем.

ФАСОВКА	1 л	0,5 л	5 л
АТИКУЛ	008-1	008-05	008-5



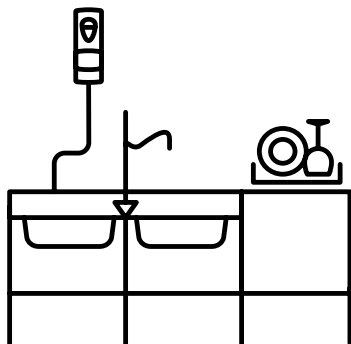

Щелочное пенное концентрированное средство с приятным запахом для мойки методом замачивания столовой и кухонной посуды, столо-вых приборов, тары, инвентаря и другого кухонного оборудования. Эффективно удаляет жировые, белковые и другие пищевые загрязнения в воде любой жесткости. Экономичный расход. Хорошо смывается. Концентрации рабочих растворов: для предварительной мойки посуды от 1:500, для мойки и обезжиривания посуды и поверхностей от 1:200. Применимо в проточных дозирующих системах.

ФАСОВКА	1 л	5 л
Артикул	008P-1	008P-5



08/P HAND WASHING POWER

СРЕДСТВО ДЛЯ РУЧНОЙ МОЙКИ
ПОСУДЫ С УСИЛЕННЫМ
ОБЕЗЖИРИВАЮЩИМ ДЕЙСТВИЕМ



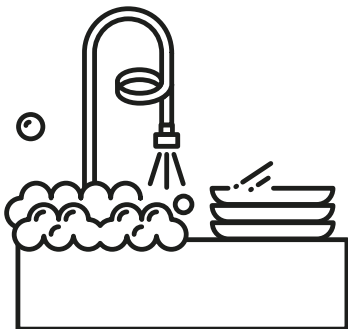

Нейтральный высокопенный концентрат для мойки посуды, приборов, разделочных досок, твердых поверхностей и технологического оборудования из нержавеющей стали, чугуна, цветных металлов, алюминия, меди, а также пластика, стекла, дерева и т. д. Дает обильную пену в растворе, обладает прекрасным моющим и обезжиривающим эффектом, легко смывается. Не содержит красителей и отдушек. Применим в проточных дозирующих системах; с пенообразующим оборудованием. Концентрации рабочих растворов: 0,5-3%.

ФАСОВКА	5 л	10 л
АТИКУЛ	091N-5	091N-10



91N

НЕЙТРАЛЬНОЕ ПЕННОЕ
КОНЦЕНТРИРОВАННОЕ
МОЮЩЕЕ СРЕДСТВО

Лидер продаж!



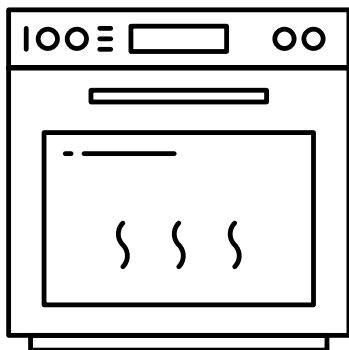

Жидкий щелочной препарат для чистки кухонных плит, пароконвектоматов, грилей, фритюрниц, жарочных поверхностей и другого кухонного оборудования; вытяжек, кастрюль, сковородок, поверхностей из нержавеющей стали, чугуна, керамики, эмалированных и других щелочестойких поверхностей. Удаляет жиры, масла, нагары, дымовые смолы, копоть и др. пищевые загрязнения. Быстро и эффективно удаляет загрязнения. Без резкого запаха. Не рекомендуется для изделий из алюминия и цветных металлов.

ФАСОВКА	0,5 л	5 л
Артикул	009-05	009-5



pH
11

СРЕДСТВА ДЛЯ ПЛИТ, ЖАРОЧНЫХ ПОВЕРХНОСТЕЙ, ГРИЛЕЙ,
ФРИТЮРОВ, ПАРОКОНВЕКТОМАТОВ, ПЕЧЕЙ, ВЫТЯЖНЫХ ЗОНТОВ

09 GRILLNEX

СРЕДСТВО ДЛЯ УДАЛЕНИЯ ЖИРА,
КОПОТИ И НАГАРА

Лидер продаж!



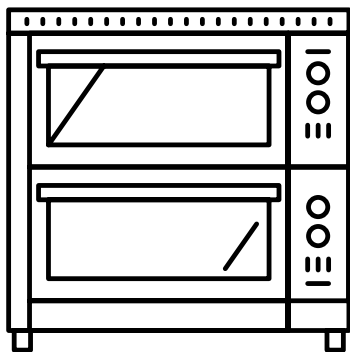

Щелочной препарат для чистки печей, грилей, коптилен, кухонных плит, противней, жарочного и другого кухонного оборудования, вытяжек, сковородок, поверхностей из нержавеющей стали, черного металла, чугуна, керамики, эмалированных и других щелочестойких поверхностей. Удаляет жиры, нагары, дымовые смолы, копоть и др. пищевых загрязнений. Без резкого запаха. Применим на поверхностях с температурой до 60 °С. Не рекомендуется для изделий из алюминия и цветных металлов.

ФАСОВКА	0,75 л	5 л
Артикул	009G-075	009G-5



pH
11

СРЕДСТВА ДЛЯ ПЛИТ, ЖАРОЧНЫХ ПОВЕРХНОСТЕЙ, ГРИЛЕЙ,
ФРИТЮРОВ, ПАРОКОНВЕКТОМАТОВ, ПЕЧЕЙ, ВЫТЯЖНЫХ ЗОНТОВ

09/G GRILLNEX GEL

ГЕЛЬ ДЛЯ УДАЛЕНИЯ ЖИРА,
КОПОТИ И НАГАРА



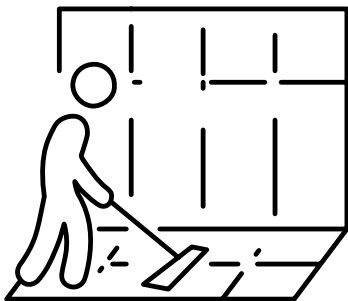

95CL

ЩЕЛОЧНОЕ ПЕННОЕ МОЮЩЕЕ
СРЕДСТВО С АКТИВНЫМ ХЛОРОМ

Концентрат для санитарной мойки пищевого, технологического, кухонного оборудования, инвентаря, тары, посуды из щелочестойких материалов, а также стен и полов в производственных и складских помещениях. Удаляет жировые, белковые, пигментные и другие пищевые загрязнения, серый налет, плесень; отбеливает посуду, поверхности, межплиточные швы. Рекомендуется для генеральной уборки полов и стен. Применим в проточных дозирующих системах; с пенообразующим оборудованием. Концентрации рабочих растворов: 0,5-5%.

ФАСОВКА	5 л	10 л
Артикул	095CL-5	095CL-10



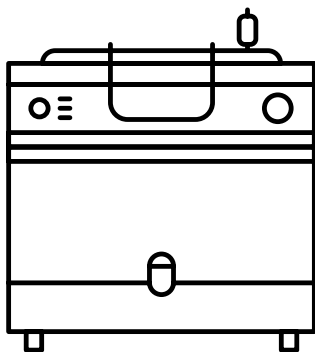

81

ЩЕЛОЧНОЕ ПЕННОЕ КОНЦЕНТРИРОВАННОЕ МОЮЩЕЕ СРЕДСТВО

Концентрат для мойки и обезжиривания пищевого, технологического, кухонного, пищеварочного оборудования, гастроремкостей, инвентаря, противней, тары, систем вентиляции и др. из нержавеющей стали и щелочестойких материалов, а также стен и полов в производственных и складских помещениях. Удаляет стойкие углеродистые, сажистые, жировые, белковые и другие пищевые загрязнения. Применим в проточных дозирующих системах; с пенообразующим оборудованием. Концентрации рабочих растворов: 0,5-5%.

ФАСОВКА	5 л	10 л
АТИКУЛ	081-5	081-10



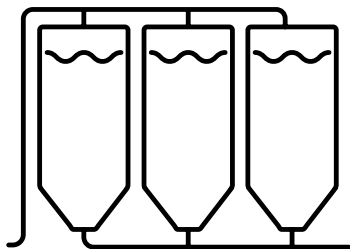

12 BEER WASH

ЩЕЛОЧНОЕ СРЕДСТВО
ДЛЯ МОЙКИ ОБОРУДОВАНИЯ

Щелочной низкопенный концентрат с активным хлором для мойки внутренних и внешних поверхностей технологического оборудования, тары, инструментов, коммуникаций; мойки производственных помещений на предприятиях пищевой и перерабатывающей промышленности, общественного питания, транспорта, клининга. Применяется для мойки трубопроводов и оборудования. Эффективен в воде любой жесткости. Применим в проточных дозирующих системах, СИП установках. Концентрации рабочих растворов: 0,5-5%.

ФАСОВКА	5 л	10 л
АТИКУЛ	012-5	012-10



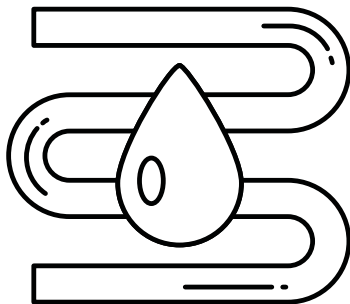

11 DECALC

СРЕДСТВО ДЛЯ УДАЛЕНИЯ НАКИПИ
И ИЗВЕСТКОВОГО НАЛЕТА

Кислотный низкопенный концентрат на лимонной кислоте для удаления накипи, налета ржавчины, минеральных загрязнений в чайниках, бойлерах, термопотах, кофеварках, утюгах, стиральных машинах и т.п.; для очистки технологического оборудования, тары, емкостей и т.п. Концентрации рабочих растворов: от 10%.

ФАСОВКА	5 л
Артикул	011-5

pH
2



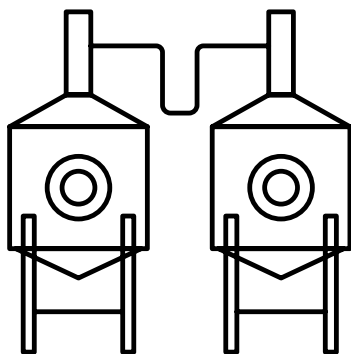

12/P PROM WASH

КИСЛОТНОЕ СРЕДСТВО
ДЛЯ МОЙКИ ОБОРУДОВАНИЯ

Кислотный низкопенный концентрат для очистки внутренних и внешних кислотостойких поверхностей технологического оборудования, посудомоечных, таромоечных машин, тары, инструментов, коммуникаций, очистки поверхностей производственных помещений от минеральных отложений: пивного, винного, молочного камня, кальциевых, минеральных отложений и т.п. Содержит ортофосфорную кислоту. Концентрации рабочих растворов: от 5%.

ФАСОВКА	1 л	5 л	10 л
АТИКУЛ	012P-1	012P-5	012P-10



СРЕДСТВА ДЛЯ ПОВЕРХНОСТЕЙ, СТОЛОВ,
МАРМИТОВ, ПРИЛАВКОВ

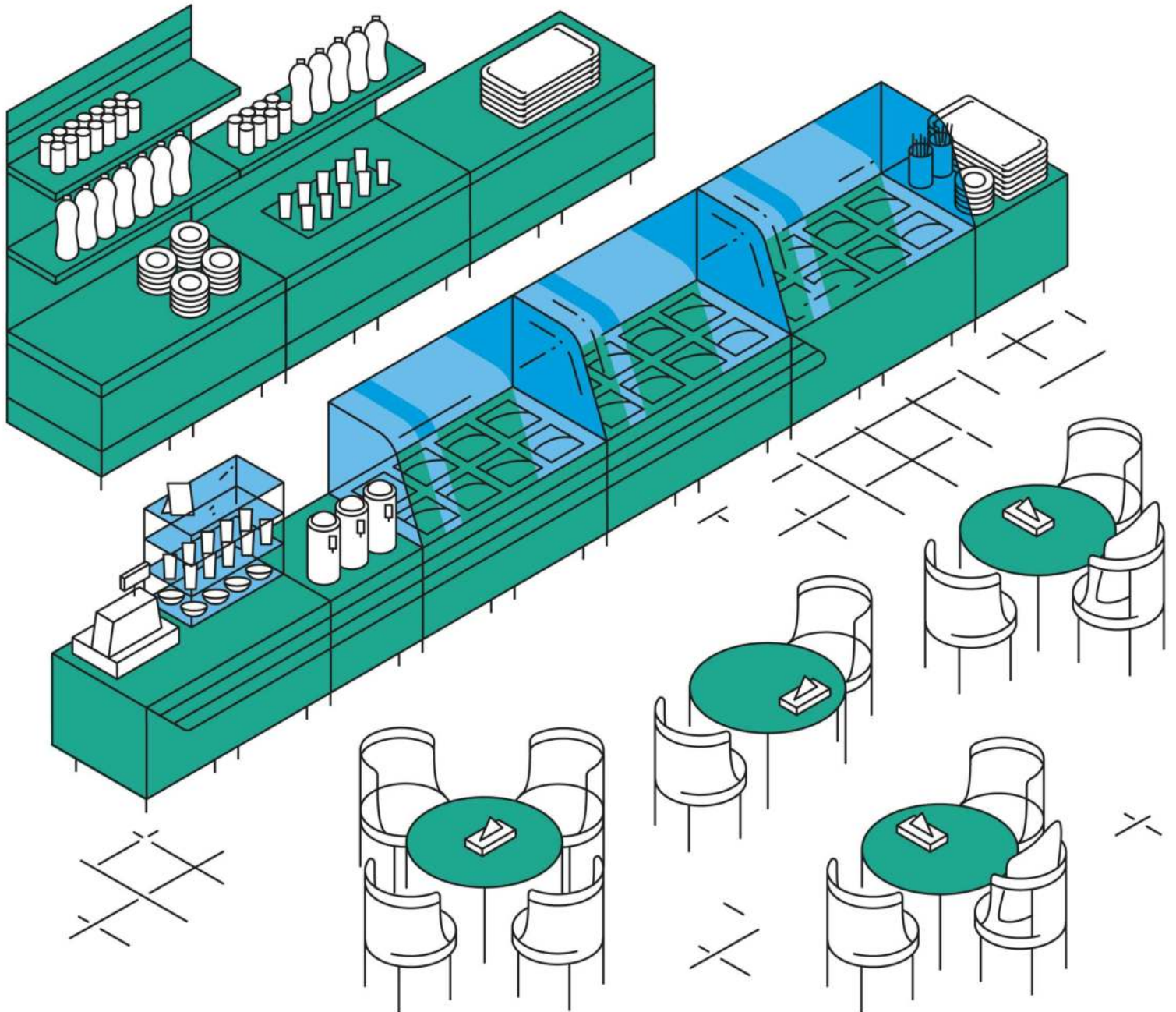

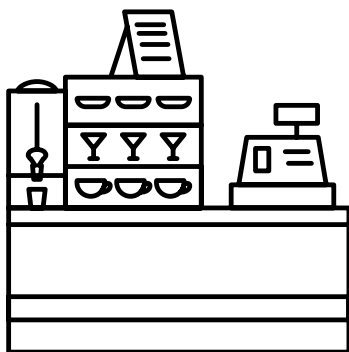

Высокоэффективный пенный концентрат для очистки любых водостойких твердых поверхностей. Удаляет бытовые, легкие жировые и пищевые загрязнения, пыль и др. Применяется для уборки кухонных, офисных и других помещений. Быстро высыхает, не оставляет разводов и липкости. Приятно пахнет. Применим в проточных дозирующих системах. Концентрации рабочих растворов: 0,5-3%.

ФАСОВКА	1 л	5 л
Артикул	010-1	010-5



10 BLAZER

СРЕДСТВО ДЛЯ ОЧИСТКИ ЛЮБЫХ
ВОДОСТОЙКИХ ПОВЕРХНОСТЕЙ

Лидер продаж!



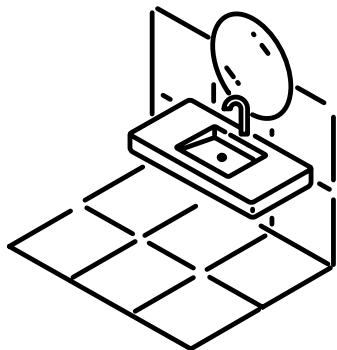

Крем с приятным запахом для очистки твердых поверхностей. Удаляет пятна, присохшие пищевые и бытовые загрязнения, легкий известковый налет. Содержит мягкий абразив. Не царапает поверхность. Легко смывается.

ФАСОВКА	0,5 л
Артикул	H7-05



H7

ЧИСТЯЩИЙ КРЕМ



ДЕЗИНФИЦИРУЮЩИЕ, АНТИБАКТЕРИАЛЬНЫЕ СРЕДСТВА

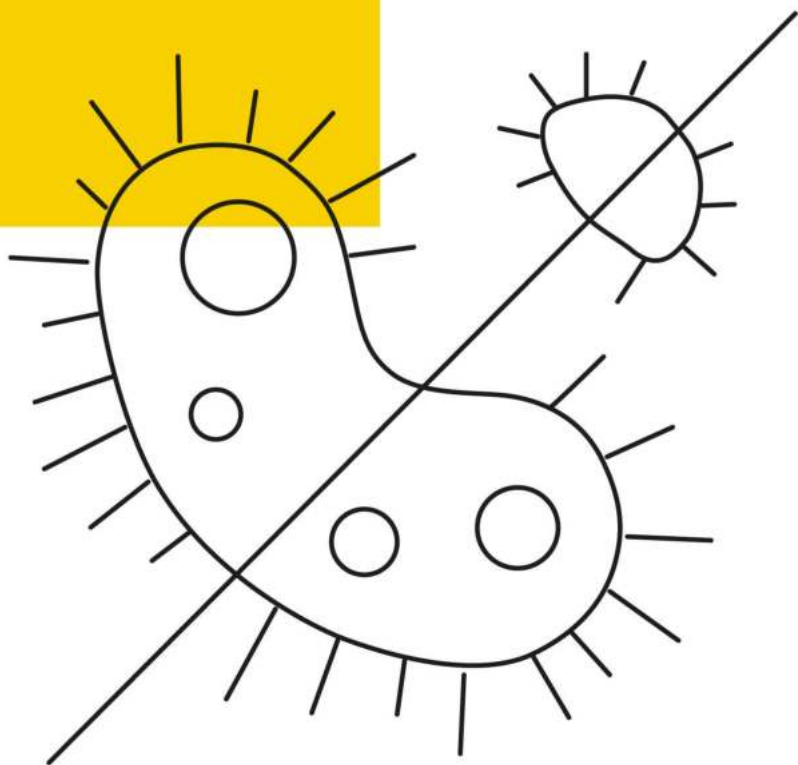



DEZONIUM 70

СРЕДСТВО ДЕЗИНФИЦИРУЮЩЕЕ
ДЛЯ РУК И ПОВЕРХНОСТЕЙ (ИПС 70%)
КОЖНЫЙ АНТИСЕПТИК

Готовый препарат с содержанием изо-пропилового спирта (70%) для дезинфекции рук и кожных покровов, небольших по площади поверхностей оборудования, предметов обстановки, обуви и т.п. Микробиологическая активность: эффективно в отношении грам-отрицательных и грамположительных бактерий (включая микобактерии туберкулеза); вирусов (всех известных вирусов-патогенов человека, включая коронавирусы, ОРВИ и др); грибов Кандида, Трихофитон. Подробная информация изложена в Инструкции № 147/21.

ФАСОВКА	0,1 л	0,5 л	1 л, Евробут	1 л, Доз	5 л
Артикул	DEZ70-01	DEZ70-05	DEZ70-1	DEZ70-1D	DEZ70-5



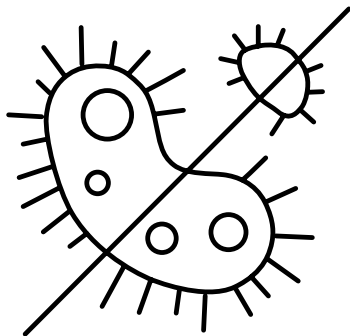

78 DISINFECTION

ДЕЗИНФИЦИРУЮЩЕЕ СРЕДСТВО
BENTUS PRO

Концентрированный нейтральный препарат для дезинфекции поверхностей, предметов, оборудования (в т.ч. санитарно-технического), белья, посуды, обуви, уборочного инвентаря и т.п.; систем вентиляции и кондиционирования воздуха; содержимого накопительных баков, автономных туалетов. Антимикробная активность: средство обладает антимикробной активностью в отношении грамотрицательных и грамположительных микроорганизмов (кроме спорообразующих), возбудителей туберкулеза, вирусов, грибов рода Кандида и Трихофитон, плесневых грибов, возбудителей внутрибольничных инфекций. Применим в проточных дозирующих системах. Подробная информация изложена в Инструкции № 19/14.

ФАСОВКА	1 л	5 л
Артикул	078-1	078-5



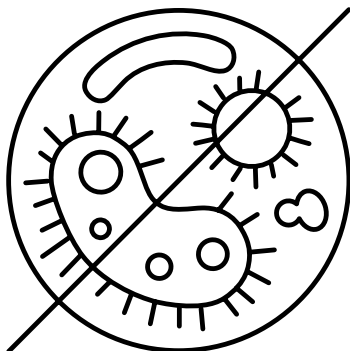

02 DISINFECTION

ДЕЗИНФИЦИРУЮЩЕЕ МОЮЩЕЕ
НИЗКОПЕННОЕ СРЕДСТВО DESOLUT 2

Концентрированный щелочной препарат для дезинфекции и мойки технологического оборудования, инвентаря, скорлупы яиц, тары, поверхностей в производственных и подсобных помещениях, механического очищения и обеззараживания подошв обуви, колес тележек на предприятиях пищевой и перерабатывающей промышленности, а также транспорта для перевозки пищевой продукции. Средство обладает моющими и дезинфицирующими свойствами в отношении грамотрицательных и грамположительных бактерий, в том числе группы кишечной палочки, стафилококков, сальмонелл и др., дрожжеподобных грибов и дрожжей, плесневых грибов – специфической микрофлоры предприятий пищевой промышленности, а также в отношении вирусов (Коксаки, ЕСНО, полиомиелита, энтеральных и парентеральных гепатитов, ВИЧ, рота-, норо-, коронавируса, гриппа, в т. ч. типа А, включая АН5N1, АН1N1, аденовирусов и других возбудителей ОРВИ, герпеса, цитомегалии). Применим в проточных дозирующих системах. Подробная информация изложена в Инструкции № 6/20.

ФАСОВКА	5 л
АРТИКУЛ	002-5



pH	12,5
----	------



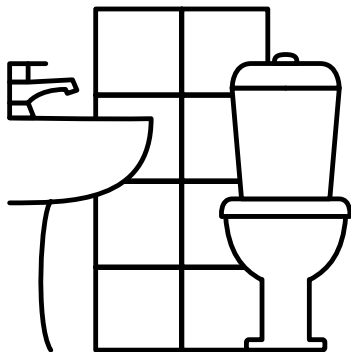

36 BELNEX GEL

ЧИСТЯЩИЙ ГЕЛЬ С СОДЕРЖАНИЕМ
ХЛОРА С АНТИБАКТЕРИАЛЬНЫМ
ЭФФЕКТОМ

Гель для чистки, санитарной обработки и обеззараживания, отбеливания посуды, инвентаря, столов, кухонных поверхностей, кафеля, унитазов, раковин, ванн и другой сантехники, стен и полов; керамических, пластиковых, эмалированных, хромированных, каменных, деревянных и других поверхностей. Допустимо применение в качестве отбеливателя для изделий из неокрашенных х/б тканей. Хорошо пенится. После уборки оставляет приятный запах свежести.

ФАСОВКА	0,75 л	5 л
АТИКУЛ	036-075	036-5



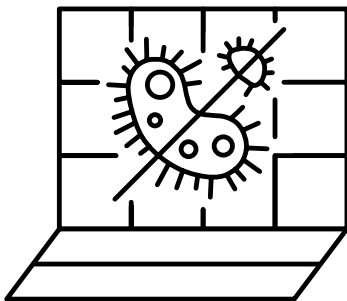

42 BELIZNA

ЧИСТЯЩЕЕ СРЕДСТВО
С АНТИБАКТЕРИАЛЬНЫМ ЭФФЕКТОМ

Концентрат с содержанием активного хлора для санитарной мойки поверхностей и оборудования, тары, инструментов и инвентаря, баков для отходов; для отбеливания стен и полов из керамической и кафельной плитки, керамогранита. Концентрации рабочих растворов: от 0,5%.

ФАСОВКА	5 л
Артикул	042-5



pH
11





43 ANTIBACT DEZ

МОЮЩЕЕ СРЕДСТВО

С АНТИБАКТЕРИАЛЬНЫМ ЭФФЕКТОМ

Нейтральное, готовое к применению средство для антибактериальной обработки поверхностей и оборудования. Рекомендуется для обработки холодильных и морозильных камер без размораживания. Эффективно уничтожает бактерии, вирусы, дрожжевые и плесневые грибки.

ФАСОВКА	1 л	5 л
АТИКУЛ	043-1	043-5



СРЕДСТВА ДЛЯ УСТРАНЕНИЯ И ПРОФИЛАКТИКИ ЗАСОРОВ И НЕПРИЯТНОГО ЗАПАХА В ТРУБАХ

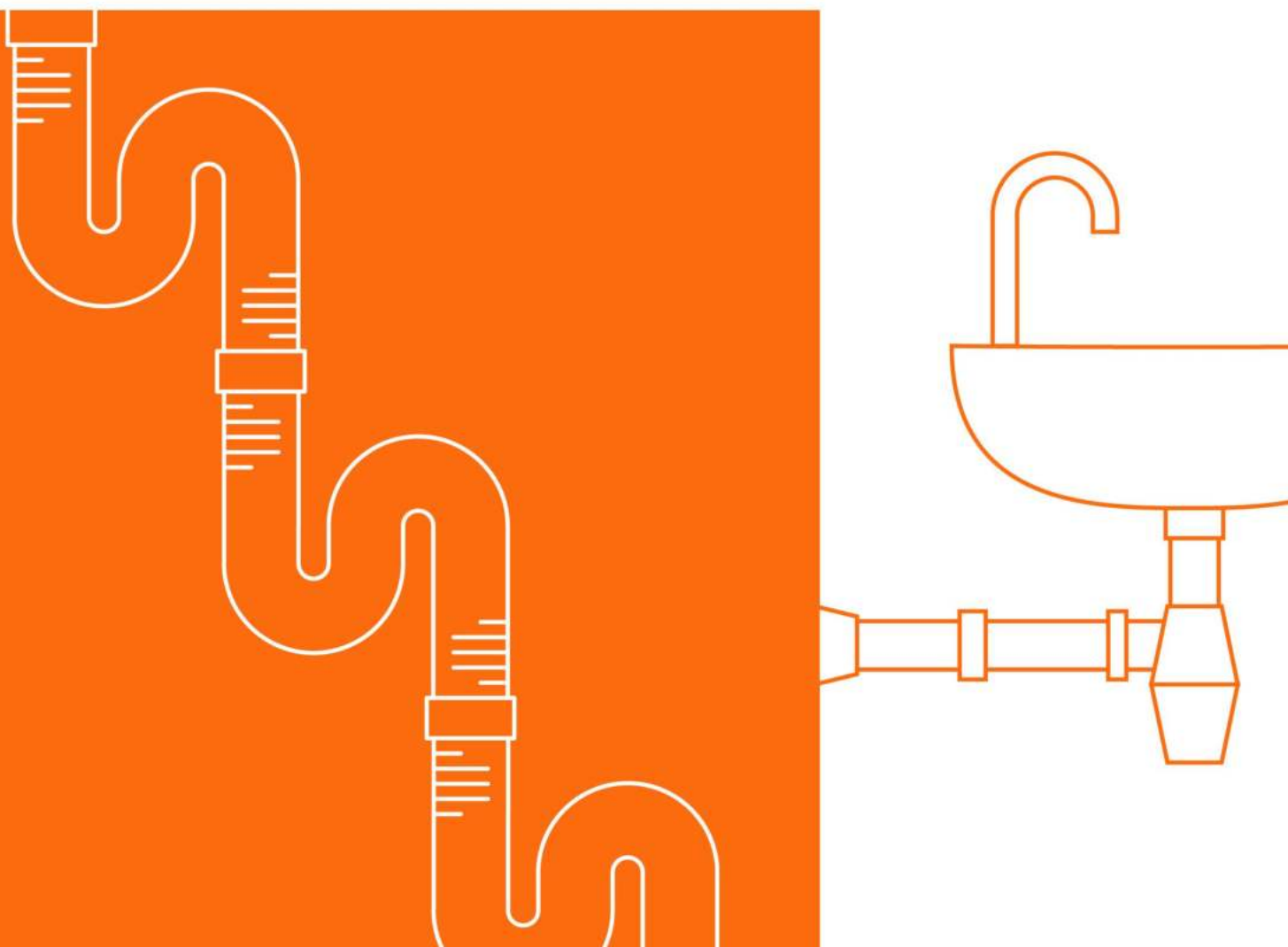

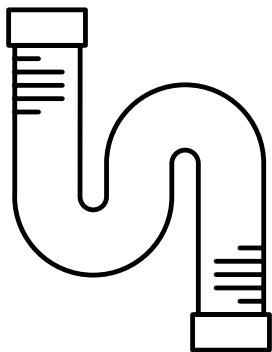

33 ZOND

ГЕЛЬ ДЛЯ УДАЛЕНИЯ ЗАСОРОВ
И НЕПРИЯТНОГО ЗАПАХА В ТРУБАХ

Высокоэффективный препарат с активным хлором для удаления и профилактики засоров в металлических и пластиковых трубах. Растворяет даже жировые, пищевые и другие органические отложения, бумагу, волосы; устраняет неприятные запахи, обладает антибактериальными свойствами.

ФАСОВКА	1 л	5 л
033-5	033-1	033-5



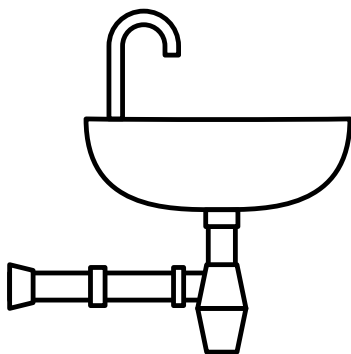

Щелочной гель для устранения и профилактики органических засоров в сточных трубах кухонных, сантехнических и других помещений. Удаляет жировые, пищевые и другие органические загрязнения, скопления бумаги, волос в металлических и пластиковых трубах.

ФАСОВКА	1 л	5 л
Артикул	034-1	034-5



34 ZET GEL

ГЕЛЬ ДЛЯ УДАЛЕНИЯ ЗАСОРОВ



КЛИНИНГ ПОМЕЩЕНИЙ

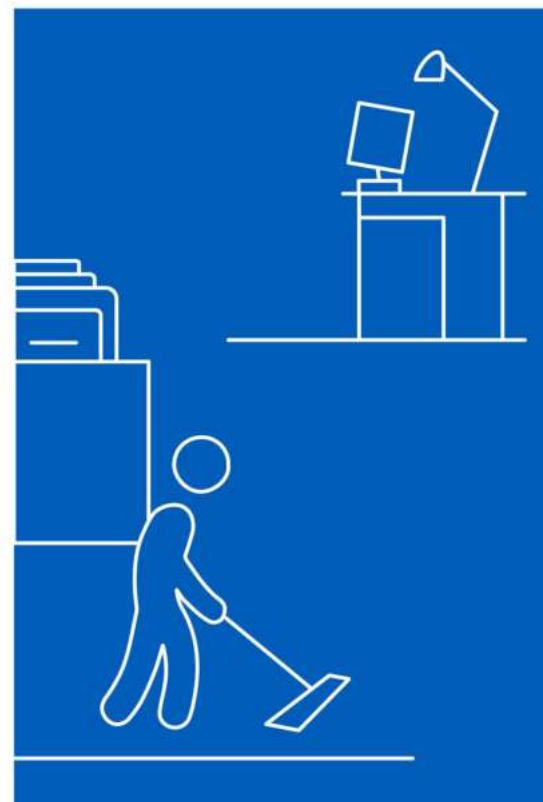
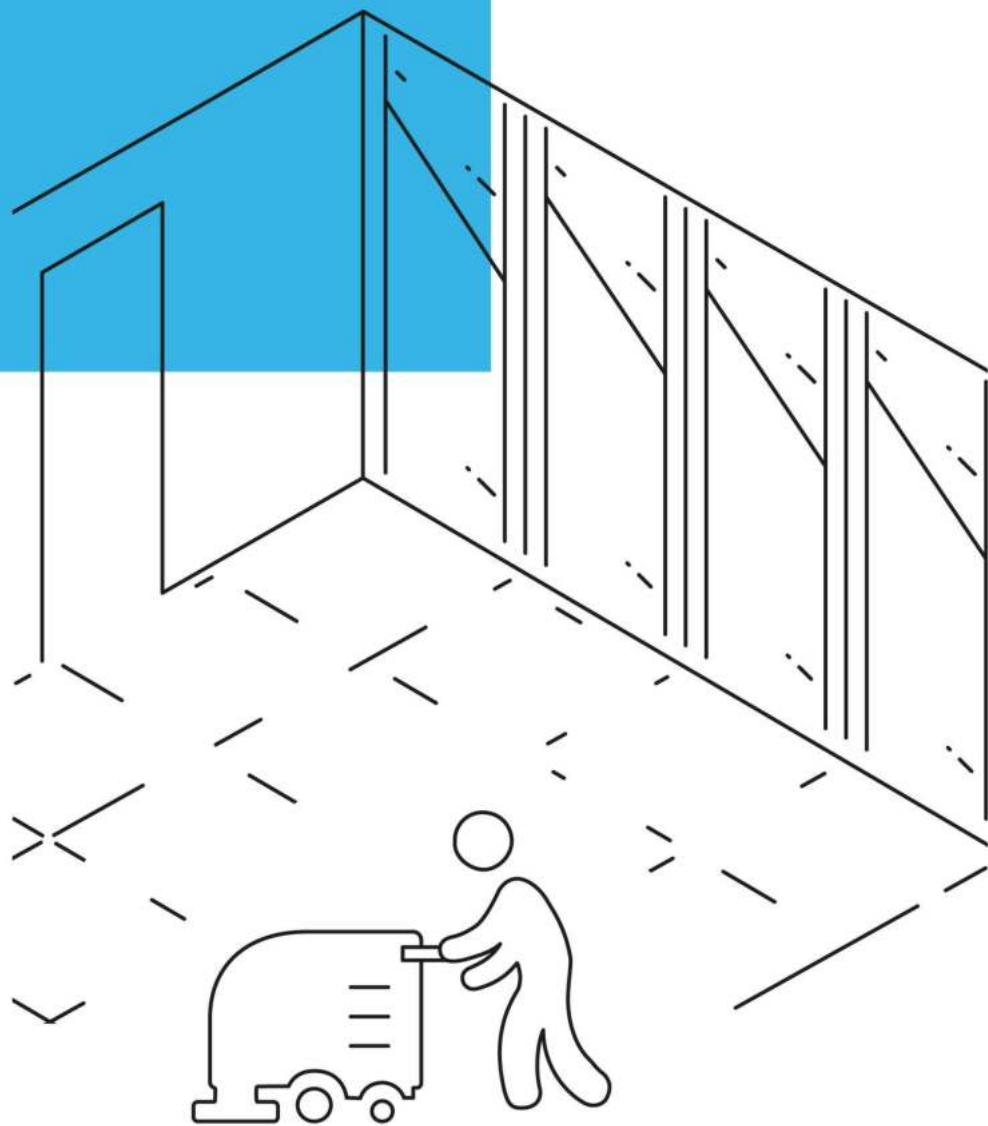

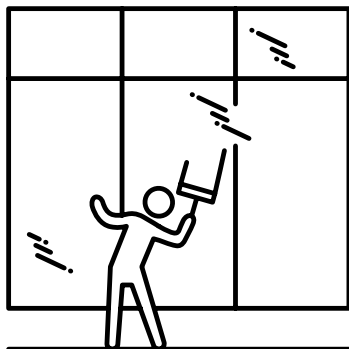

20 SPECIAL

КОНЦЕНТРИРОВАННОЕ
МОЮЩЕЕ СРЕДСТВО
ДЛЯ СТЕКОЛ И ЗЕРКАЛ

Концентрированное пенное средство для мытья стекол, зеркал, витрин, светильников, стёкол автомобиля и других стеклянных, металлических, пластиковых, окрашенных и т.п. поверхностей. Удаляет уличные, бытовые, легкие жировые и другие загрязнения. Имеет приятный запах. Применим в проточных дозирующих системах. Концентрации рабочих растворов: от 0,5%.

ФАСОВКА	1 л	5 л
АТИКУЛ	020-1	020-5



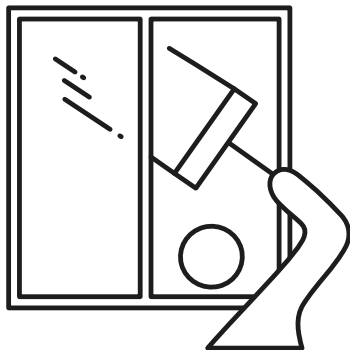

22 GLASS

СРЕДСТВО ДЛЯ ОЧИСТКИ
СТЕКЛЯННЫХ И ЗЕРКАЛЬНЫХ
ПОВЕРХНОСТЕЙ

Готовое средство для очистки различных видов стеклянных и зеркальных поверхностей: оконных и автомобильных стекол, стеклянных дверей, витрин и столов, а также зеркал, и т.п. Быстро высыхает, не оставляет разводов. Имеет приятный запах. Не содержит нашатырный спирт.

ФАСОВКА	0,5 л	0,75 л	5 л
Артикул	022-05	022-075	022-5



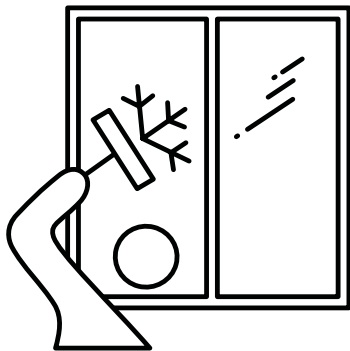

Жидкое средство для очистки различных видов стеклянных и зеркальных поверхностей: оконных и автомобильных стекол, стеклянных дверей, витрин при температуре воздуха до -15°C .

ФАСОВКА	1 л	5 л
Артикул	022W-1	022W-5



22/W GLASS WINTER

СРЕДСТВО ДЛЯ ОЧИСТКИ
СТЕКЛЯННЫХ И ЗЕРКАЛЬНЫХ
ПОВЕРХНОСТЕЙ В ЗИМНЕЕ ВРЕМЯ



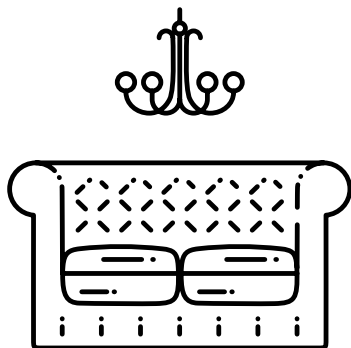

Готовое средство для очистки и ухода за обивкой, предметами интерьера и изделиями из натуральной и искусственной кожи. Удаляет легкие бытовые загрязнения, обновляет внешний вид, сохраняет эластичность материала поверхности и создает защитный слой, предохраняя кожу от пересыхания и растрескивания.

ФАСОВКА	0,5 л
Артикул	056-05



56 LARRA

ОЧИСТИТЕЛЬ-КОНДИЦИОНЕР
ДЛЯ НАТУРАЛЬНОЙ
И ИСКУССТВЕННОЙ КОЖИ





Готовое средство для очистки и полировки твердой мебели, элементов интерьера, лифтов, поверхностей из нержавеющей стали, цветных металлов, хрома, пластика, дерева и др. Легко наносится. Удаляет следы от пальцев, пыль, разводы, легкие бытовые загрязнения. Улучшает внешний вид, придает блеск, маскирует мелкие царапины. Не оставляет липкости и разводов.

ФАСОВКА	0,5 л
Артикул	058-05



58 STILLA

ПОЛИРОЛЬ ДЛЯ МЕБЕЛИ
И ТВЕРДЫХ ПОВЕРХНОСТЕЙ





23 FLOORNEX

УНИВЕРСАЛЬНОЕ СРЕДСТВО
ДЛЯ МОЙКИ ПОЛОВ

Моющий концентрат с приятным запахом для ежедневной уборки всех типов напольных покрытий: керамических, синтетических (ПВХ, винил, линолеум), каучуковых, деревянных, лакированных, ламината и поверхностей из натурального и искусственного камня. Хорошо смывается. Не оставляет разводов. Для ручного и машинного применения. Применим в проточных дозирующих системах. Концентрации рабочих растворов: от 0,5%.

ФАСОВКА	1 л	5 л
АТИКУЛ	023-1	023-5



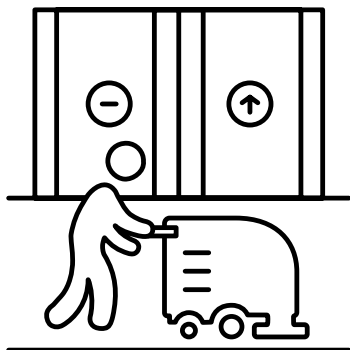

23/P FLOORNEX POWER

СРЕДСТВО ДЛЯ МОЙКИ ПОЛОВ
УСИЛЕННОГО ДЕЙСТВИЯ

Усиленный моющий концентрат для ежедневной и генеральной уборки керамических, кафельных, каменных напольных покрытий, линолеума, наливных полов. Удаляет жировые, улично-бытовые, технические загрязнения, в т.ч. остатки нефтепродуктов. Для ручного и машинного применения. Эффективно очищает сильнозагрязненные твердые поверхности; удаляет жирную и пылевидную грязь, муку, сажу. Хорошо смывается. Применим в проточных дозирующих системах. Концентрации рабочих растворов: от 0,5%.

ФАСОВКА	1 л	5 л
АТИКУЛ	023P-1	023P-5



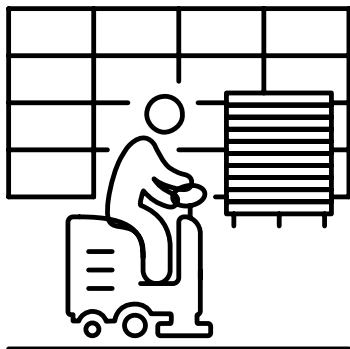

25 STORM

МОЮЩЕЕ СРЕДСТВО ДЛЯ УДАЛЕНИЯ
СТОЙКИХ ЗАГРЯЗНЕНИЙ

Концентрированное средство для генеральной уборки и удаления стойких жировых, масляных, комбинированных загрязнений, технических остатков в т.ч. нефтепродуктов и т.п. на кафеле, керамической плитке, керамограните, камне, наливных полах, бетоне и др. Для ручного и машинного применения. Эффективно в холодной воде. Осветляет поверхности. Рекомендуется для уборки в помещениях промышленного назначения и ремонтных мастерских. Применим в проточных дозирующих системах. Концентрации рабочих растворов: 0,5-8%.

ФАСОВКА	5 л
Артикул	025-5





64 SPACE

УНИВЕРСАЛЬНОЕ
МОЮЩЕЕ СРЕДСТВО

Концентрированное средство для уборки твердых поверхностей и полов. Удаляет масложировые, комбинированные загрязнения на керамической плитке, кафеле, камне, наливных полах, бетоне и других щелочестойких поверхностях. Для ручного и машинного применения. Эффективно в жесткой воде. Рекомендуется для уборки на профессиональной кухне, в санитарных помещениях, в плавательных бассейнах. Применим в проточных дозирующих системах. Концентрации рабочих растворов: 0,5-4%.

ФАСОВКА	5 л
АТИКУЛ	64-5



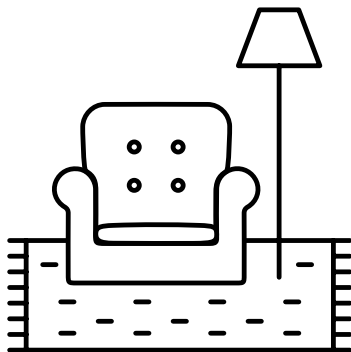

Жидкий, готовый к применению препарат для локальной чистки синтетических ковров, ковровых напольных покрытий, автомобильной обивки и обивки мягкой мебели. Удаляет засаленность, легкие бытовые загрязнения, пятна, нейтрализует неприятные запахи.

ФАСОВКА	0,5 л
Артикул	024R-05



24/R CARPNEX REMOVER

ОЧИСТИТЕЛЬ ДЛЯ КОВРОВЫХ
И ТЕКСТИЛЬНЫХ ПОКРЫТИЙ



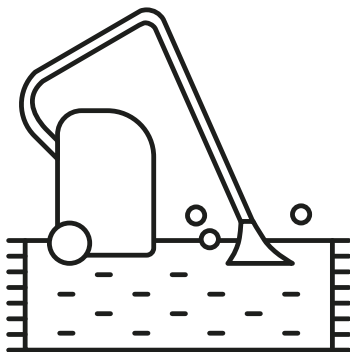

24 CARPNEX

СРЕДСТВО ДЛЯ ЧИСТКИ
КОВРОВЫХ ПОКРЫТИЙ

Жидкий, низкопенный концентрат для чистки синтетических ковровых покрытий из акриловых, полипропиленовых и нейлоновых волокон с экстрактором или мощным пылесосом. Удаляет уличные и бытовые загрязнения. Имеет приятную отдушку. Концентрации рабочих растворов: 0,5-3%.

ФАСОВКА	5 л
Артикул	024-5



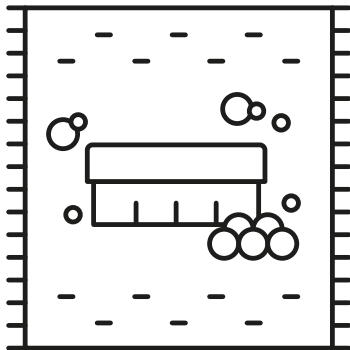

24/S CARPNEX SHAMPOO

ШАМПУНЬ ДЛЯ ЧИСТКИ КОВРОВЫХ
И ТЕКСТИЛЬНЫХ ПОКРЫТИЙ

Жидкий, пенный концентрат для чистки синтетических ковровых покрытий и текстильной обивки мебели. Удаляет уличные и бытовые загрязнения. Образует сильную пену. Рекомендуется для чистки вручную или с роторной машиной. Концентрации рабочих растворов: 1-5%.

ФАСОВКА	5 л
Артикул	024S-5



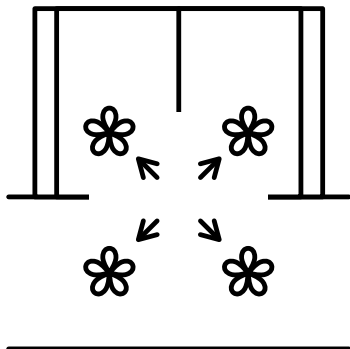

28 ESTA

НЕЙТРАЛИЗАТОР ЗАПАХОВ

Лидер продаж!

Жидкое, готовое средство для устранения и нейтрализации неприятных запахов в общественных, бытовых и жилых помещениях. Устраняет запахи сырости, испорченных продуктов, гниения, мусора, табачного дыма, гари, пота, мочи и пр. в воздухе и на различных поверхностях. Придает воздуху свежесть. Не оставляет следов. Применимо в быту.

ФАСОВКА	0,5 л
Артикул	028-05R



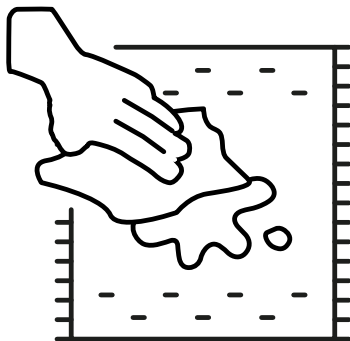

Специальное чистящее средство для удаления стойких органических загрязнений: пятен нефтепродуктов, масел, смолы, чернил, жировых, улично-бытовых и других загрязнений, остатков жевательной резинки, клея, с текстильных, деревянных, пластмассовых и металлических, бетонных поверхностей, наливных полов, керамической плитки, ПВХ линолеума. Применимо для стирки рабочей одежды.

ФАСОВКА	1 л
Артикул	051-1



51 SPOT REMOVER

ЧИСТЯЩЕЕ СРЕДСТВО
ДЛЯ УДАЛЕНИЯ ПЯТЕН



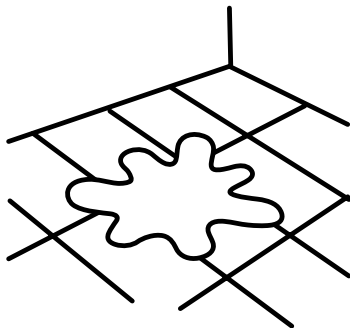

Кислотный жидкий концентрат для удаления цементных, известковых и гипсовых загрязнений с кислотостойких поверхностей. Рекомендуется для очистки поверхности после строительных и отделочных работ, в ходе которых использовались строительные растворы на минеральной основе. Концентрации рабочих растворов: от 5%.

ФАСОВКА	1 л	5 л
Артикул	052-1	052-5



52 CEMENT REMOVER

СРЕДСТВО ДЛЯ УДАЛЕНИЯ
ЦЕМЕНТНОГО НАЛЕТА



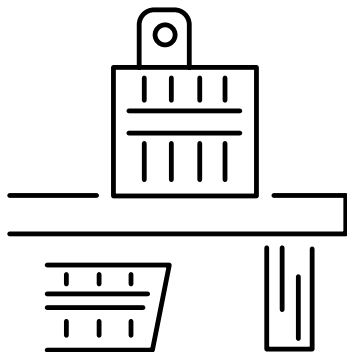

54 SAUNA CLEANER

МОЮЩЕЕ СРЕДСТВО
ДЛЯ БАНЬ И САУН

Моющий концентрат для очистки различных поверхностей в банях, саунах, душевых кабин и других помещений с повышенной влажностью. Удаляет известковый налет, остатки моющих средств, копоть, сажу, солевые и другие загрязнения с деревянных, стеклянных, пластиковых поверхностей и кафельной плитки. Устраняет неприятные запахи. Концентрации рабочих растворов: от 10%.

ФАСОВКА	1 л	5 л
Артикул	054-1	054-5

pH
3



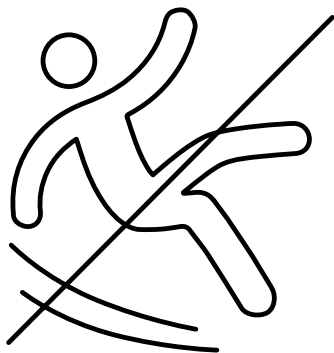

55 ICE REMOVER

ПРОТИВОГОЛОЛЕДНОЕ
СРЕДСТВО

Эффективное средство для борьбы с ледяными и снежными накатами на тротуарах, пешеходных дорожках, автомагистралях, придомовых и муниципальных территорий, лестничных сходов, пандусов, спортивных площадок и т.п. Средство работает в диапазоне температур от 0° до -30°C и ниже. Содержит антикоррозионные добавки. Не вредит изделиям из металла, коммуникациям, инвентарю.

ФАСОВКА	8 кг	15 кг
АТИКУЛ	055-8	055-15



УБОРКА САНТЕХНИЧЕСКИХ БЛОКОВ И ДУШЕВЫХ

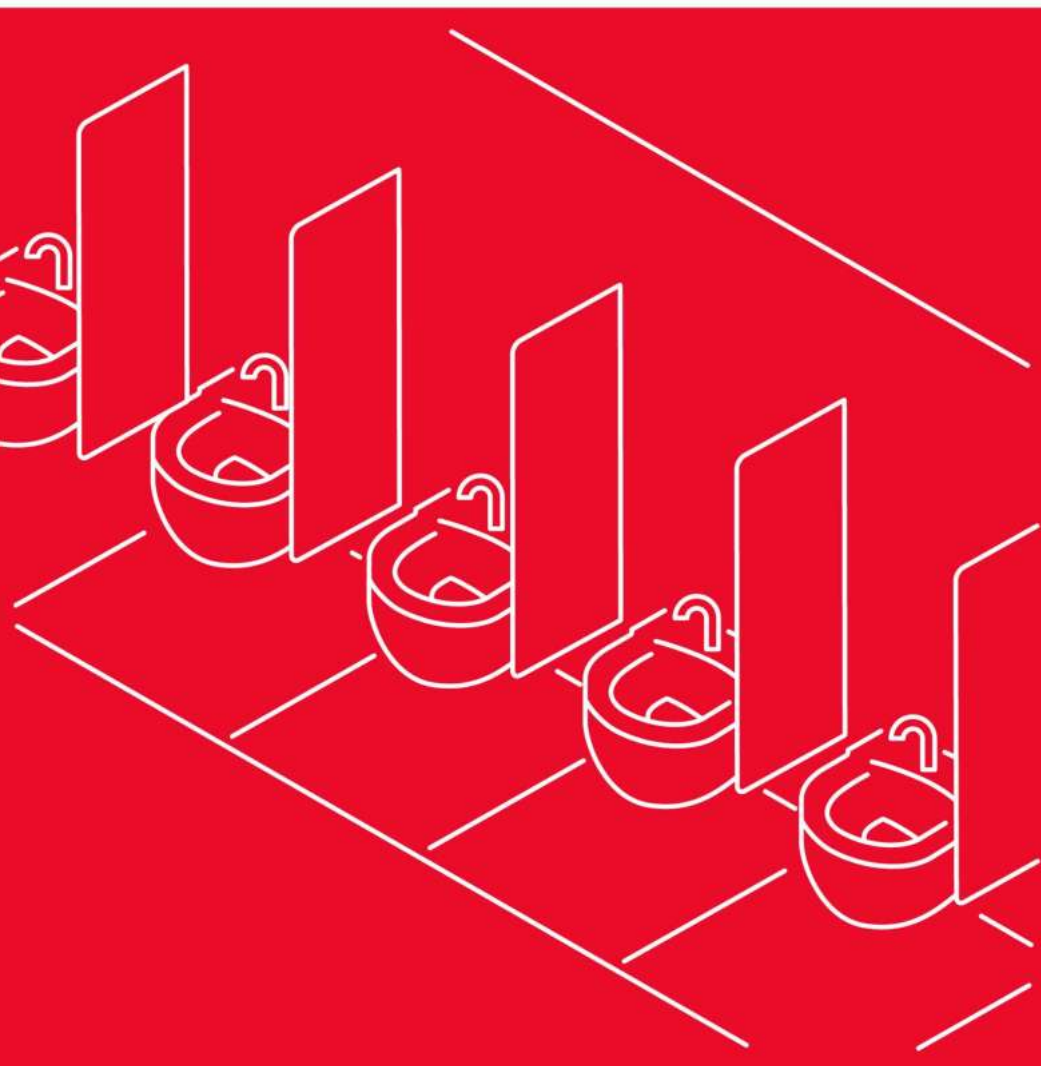

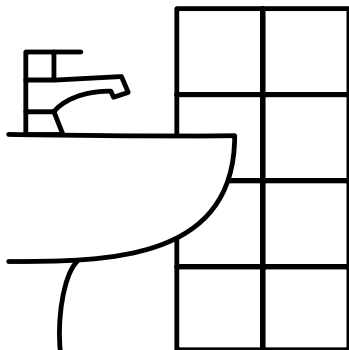

31 TAYFUN

СРЕДСТВО ДЛЯ ЕЖЕДНЕВНОЙ
МОЙКИ САМУЗЛОВ
И ВАННЫХ КОМНАТ

Лидер продаж!

Кислотный гель для ежедневной мойки раковин, унитазов, писсуаров, ванн, душевых кабин, стен; акриловых, пластиковых, эмалированных, хромированных, алюминиевых и других кислотостойких поверхностей. Удаляет известковый, жировой, мыльный налет, бытовые загрязнения, ржавчину.

ФАСОВКА	0,75 л	5 л
Артикул	031-075	031-5



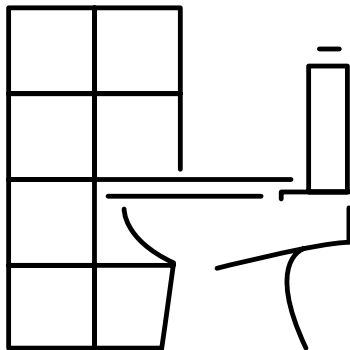

31/P TAYFUN POWER

СРЕДСТВО ДЛЯ МОЙКИ САУЗЛОВ
И ВАННЫХ КОМНАТ УСИЛЕННОГО
ДЕЙСТВИЯ

Кислотный гель для удаления сильного известкового налёта и ржавчины, мочевого камня, следов плиточных затирок, цемента и растворов на его основе, бытовых, жировых и других загрязнений на кафеле, сантехнической керамике, нержавеющей стали, стёклах и других кислотостойких поверхностях. Рекомендуется для генеральной уборки.

ФАСОВКА	0,75 л	5 л
Артикул	031P-075	031P-5



pH
2



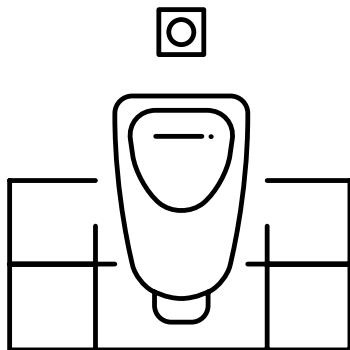

35 METHOD

ГЕЛЬ ДЛЯ ЧИСТКИ
САНТЕХНИКИ

Средство для чистки унитазов, писсуаров, раковин, ванн, перегородок, а также стен и полов (в т. ч. наливных), поверхностей из нержавеющей стали, хрома, керамики, сантехнического фаянса, резины, пластика, стекла и других кислотостойких поверхностей. Удаляет ржавчину, известковый налет, водный и мочевой камень, мыльные, жировые, бытовые и другие загрязнения в гигиенических и иных зонах. Безопасно для алюминия, хрома, резины.

ФАСОВКА	0,75 л
Артикул	035-075



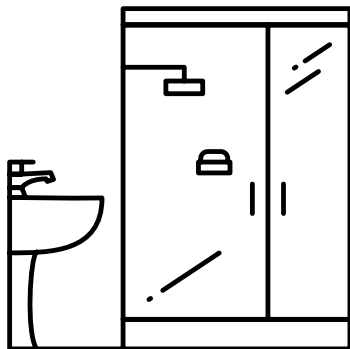

Средство для регулярной чистки сантехнического оборудования: душевых кабин, раковин, кранов, унитазов, биде, писсуаров, керамической плитки и других поверхностей из кислотостойких материалов. Удаляет известковый налет, кальциевые и мочевые отложения, следы ржавчины, мыльные и бытовые загрязнения. Выпускается во флаконе с пенным триггером.

ФАСОВКА	0,75 л
Артикул	037-075



37 LIME REMOVER

СРЕДСТВО ДЛЯ УДАЛЕНИЯ
ИЗВЕСТКОВОГО НАЛЕТА

Лидер продаж!



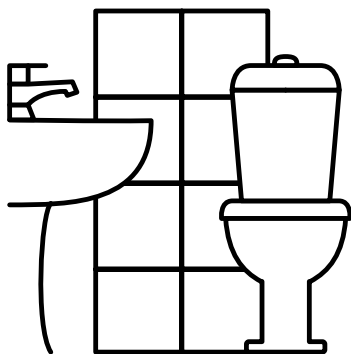

Гель для чистки, санитарной обработки и обеззараживания, отбеливания посуды, инвентаря, столов, кухонных поверхностей, кафеля, унитазов, раковин, ванн и другой сантехники, стен и полов; керамических, пластиковых, эмалированных, хромированных, каменных, деревянных и других поверхностей. Допустимо применение в качестве отбеливателя для изделий из неокрашенных х/б тканей. Хорошо пенится. После уборки оставляет приятный запах свежести.

ФАСОВКА	0,75 л	5 л
АТИКУЛ	036-075	036-5



36 BELNEX GEL

ЧИСТЯЩИЙ ГЕЛЬ С СОДЕРЖАНИЕМ
ХЛОРА С АНТИБАКТЕРИАЛЬНЫМ
ЭФФЕКТОМ

Лидер продаж!



ОЧИСТКА И ЗАЩИТА ПОВЕРХНОСТЕЙ ОТ ПЛЕСЕНИ. РЕШЕНИЕ ОТ DEC PROF



1) УДАЛЕНИЕ ПЛЕСЕНИ
С ПОВЕРХНОСТИ СРЕДСТВОМ
DEC PROF 57 ALBIS



2) ПРОМЫВАНИЕ
И ПРОСУШИВАНИЕ
ПОВЕРХНОСТИ

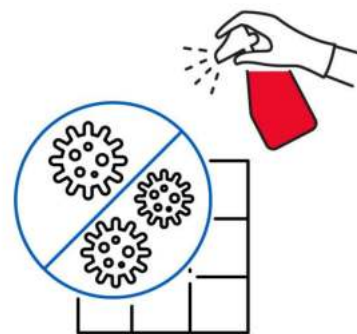

3) ОБРАБОТКА
ЗАЩИТНЫМ СОСТАВОМ
DEC PROF 59 BIONEX

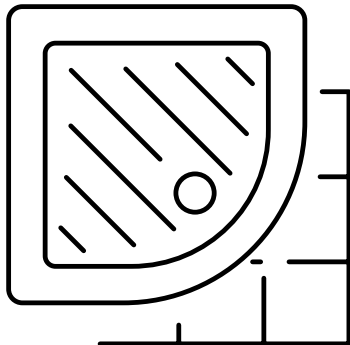

Специальный, готовый к применению препарат для чистки и удаления серого налета и сильных биопоражений с поверхностей из натурального и искусственного камня, бетона, кирпича, керамогранита, керамической плитки, межплиточной затирки, дерева, пластика, кухонных поверхностей, инвентаря, посуды, сантехники, ванн и др. Содержит активный хлор.

ФАСОВКА	0,5 л	5 л
Артикул	057-05	057-5



57 ALBIS

ВЫСОКОЭФФЕКТИВНОЕ СРЕДСТВО
ДЛЯ УДАЛЕНИЯ ПЛЕСЕНИ
И ДРУГИХ БИОПОРАЖЕНИЙ



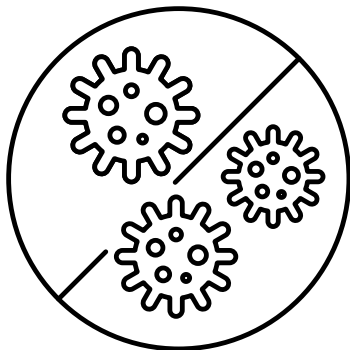

Специальный, готовый к применению препарат для профилактики и защиты поверхностей из натурального и искусственного камня, бетона, кирпича, керамогранита, керамической плитки и межплиточной затирки, дерева, пластика от плесневых грибов и их спор, а также мхов, лишайников, водорослей внутри помещений. Не требует смывания. Не содержит хлор.

ФАСОВКА	0,5 л
Артикул	059-05



59 BIONEX

СРЕДСТВО ДЛЯ УНИЧТОЖЕНИЯ
ПЛЕСЕНИ И ЗАЩИТЫ
ОТ ПОВТОРНОГО ЗАРАЖЕНИЯ



ГИГИЕНА РУК И ТЕЛА

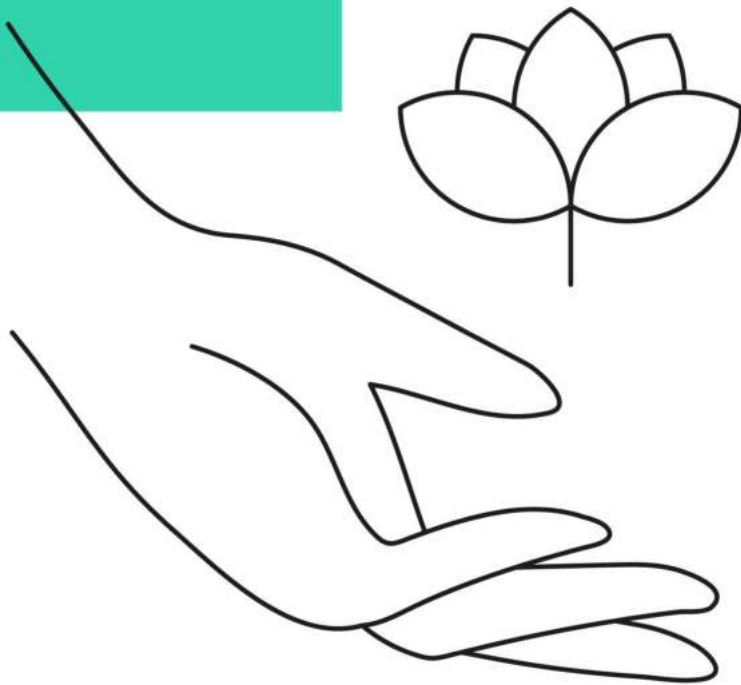



107 HAND SOAP

ЖИДКОЕ МЫЛО
С АНТИБАКТЕРИАЛЬНЫМ
ЭФФЕКТОМ НА ОСНОВЕ ЧАС

Нейтральное жидкое мыло с антибактериальным эффектом. Эффективен против широкого спектра патогенных микроорганизмов. Без отдушки и красителя. Не сушит и не оказывает раздражающего действия на кожу. Применимо с диспенсерами для жидкого мыла.

ФАСОВКА	0,5 л	1 л	5 л
Артикул	107-05	107-1	107-5

pH
7



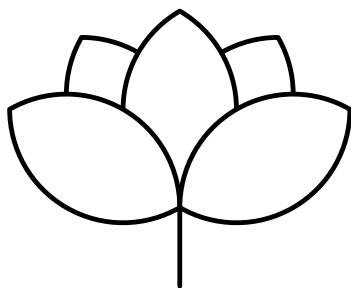

109 ORGANIC

ЖИДКОЕ НЕЙТРАЛЬНОЕ МЫЛО
ДЛЯ РУК И ТЕЛА

Жидкое мыло для очищения рук и тела. Увлажняет, смягчает кожу. Не вызывает раздражения. Хорошо пенится. Не содержит красителей и ароматизаторов. Рекомендуется для ежедневного применения. Применимо с диспенсерами для жидкого мыла.

ФАСОВКА	1 л	5 л
АТИКУЛ	109-1	109-5

pH
5



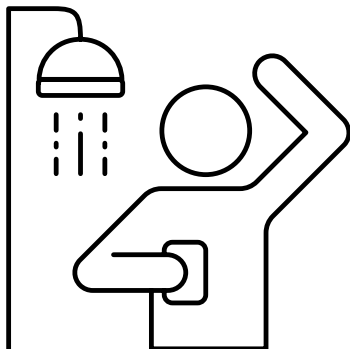

111 VELVET

ЖИДКОЕ МЫЛО ДЛЯ РУК И ТЕЛА
ПРЕМИУМ КАЧЕСТВА

Жидкое мыло для мягкого очищения рук и тела. Увлажняет, смягчает кожу. Не вызывает раздражения. Приятно пахнет, хорошо пенится. Не содержит красителей. Рекомендуется для ежедневного применения. Применимо с диспенсерами для жидкого мыла.

ФАСОВКА	1 л	5 л
АТИКУЛ	111-1	111-5

pH
5



СРЕДСТВА ДЛЯ НОМЕРНОГО ФОНДА

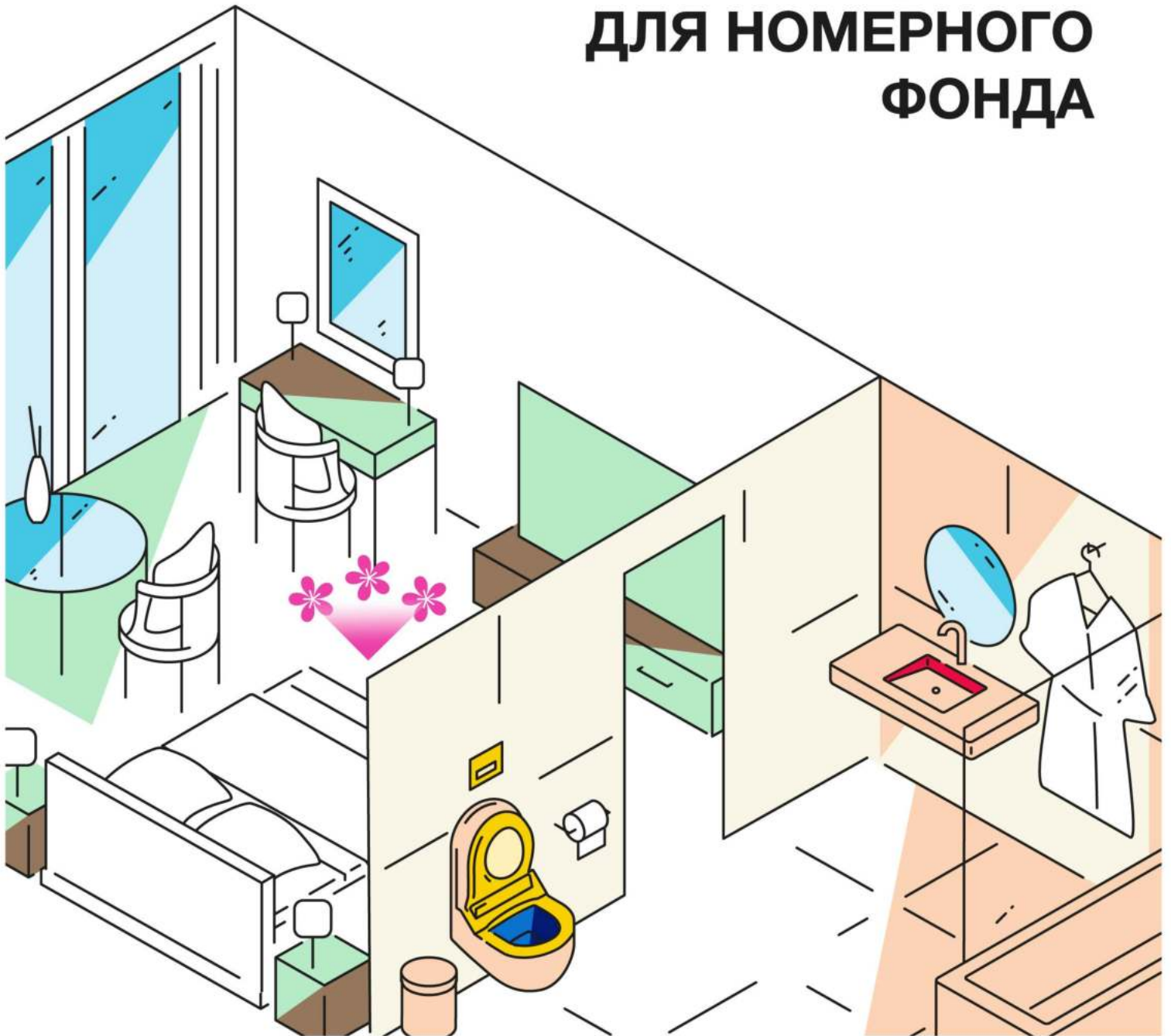

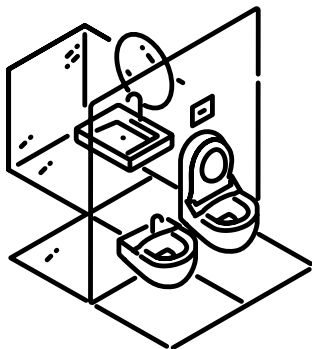

H1

КИСЛОТНОЕ МОЮЩЕЕ СРЕДСТВО ДЛЯ ЕЖЕДНЕВНОЙ УБОРКИ ТУАЛЕТОВ

Жидкое, кислотное, концентрированное средство синего цвета. Предназначено для ежедневного мытья унитазов и писсуаров. Приятно пахнет. Удаляет известковый налет, бытовые загрязнения, ржавчину. Используется с дозирующей системой. Концентрация рабочего раствора 10%.

ФАСОВКА	5 л
АРТИКУЛ	H1-5T



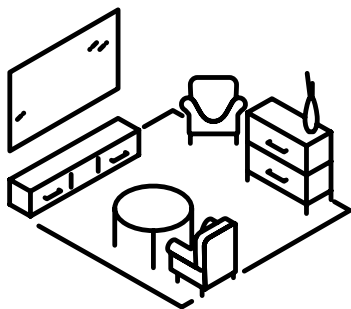

Жидкое концентрированное средство зеленого цвета с приятным запахом. Предназначено для очистки оргтехники, мониторов, телевизоров, ЖК и плазменных панелей, видео- и аудиоаппаратуры, телефонных аппаратов, мебели, различных элементов интерьера и т.п. Удаляет пыль, пятна от косметики, бытовые, легкие жировые и другие загрязнения. Не оставляет разводов. Обладает антистатическим эффектом. Используется с дозирующей системой. Концентрация рабочего раствора 10%.

ФАСОВКА	1 л	5 л
Артикул	H2-1	H2-5



pH
11

H2

УНИВЕРСАЛЬНОЕ СРЕДСТВО
ДЛЯ МЕБЕЛИ, ТВ, ОРГТЕХНИКИ
И РАЗЛИЧНЫХ ПОВЕРХНОСТЕЙ



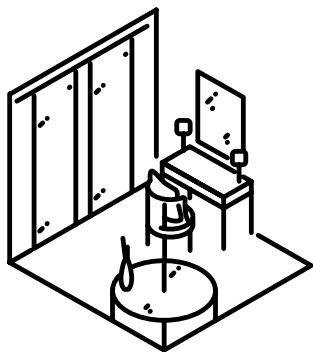

НЗ

КОНЦЕНТРИРОВАННОЕ МОЮЩЕЕ СРЕДСТВО ДЛЯ СТЕКОЛ И ЗЕРКАЛ

Жидкое концентрированное средство синего цвета с приятным запахом. Предназначено для мытья стекол, зеркал, витрин, светильников и других стеклянных, металлических, пластиковых, окрашенных и прочих поверхностей. Удаляет уличные, бытовые, легкие жировые и другие загрязнения. Используется с дозирующей системой. Концентрации рабочих растворов: 5-10%.

ФАСОВКА	1 л	5 л
Артикул	НЗ-1	НЗ-5



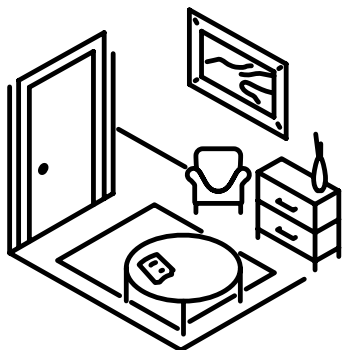

H4

ПОЛИРОЛЬ ДЛЯ МЕБЕЛИ И ТВЕРДЫХ ПОВЕРХНОСТЕЙ

Готовое средство с приятным запахом для очистки и полировки твердой мебели, элементов интерьера, лифтов, поверхностей из нержавеющей стали, цветных металлов, хрома, пластика, дерева и др. Легко наносится. Удаляет следы от пальцев, пыль, разводы, легкие бытовые загрязнения. Улучшает внешний вид, придает блеск, маскирует мелкие царапины, не оставляет липкости и разводов.

ФАСОВКА	0,5 л
Артикул	H4-05

pH
7



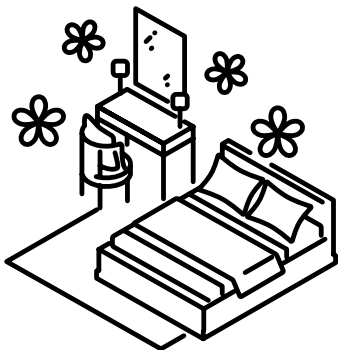

H5

ОСВЕЖИТЕЛЬ ВОЗДУХА

Жидкое, концентрированное средство для устранения запахов и придания свежести воздуху внутри помещений. Оставляет после себя приятный аромат. Не оставляет следов на поверхности. Концентрации рабочих растворов: 7-10%.

ФАСОВКА	0,1 л	1 л
Артикул	H5-100	H5-1



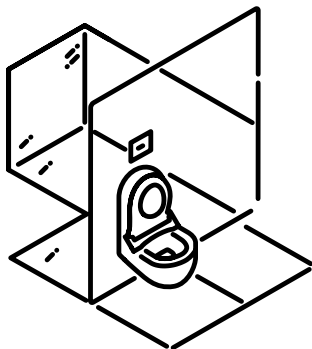

H6

МОЮЩЕЕ СРЕДСТВО
ДЛЯ ГЕНЕРАЛЬНОЙ УБОРКИ
УНИТАЗОВ И ПИССУАРОВ

Кислотный гель темно-синего цвета для генеральной уборки унитазов и писсуаров. Удаляет выраженный известковый налет, ржавчину, бытовые загрязнения.

ФАСОВКА	0,75 л
Артикул	H6-075

pH
1,5



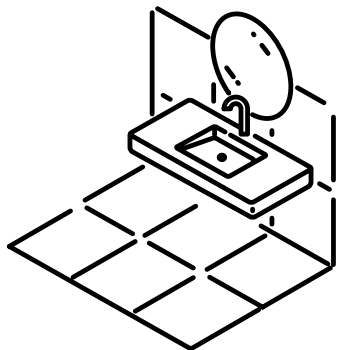

H7

ЧИСТЯЩИЙ КРЕМ

Крем с приятным запахом для чистки твердых поверхностей и удаления пятен, присохших пищевых и бытовых загрязнений, легкого известкового налета и пр. на сантехнике, кранах, плитках и варочных поверхностях, стеклокерамике, кафеле, керамике, стекле, металле, нержавеющей стали, эмалированных, пластиковых и др. поверхностях. Содержит мягкий абразив. Не царапает поверхность. Легко смывается.

ФАСОВКА	0,5 л
Артикул	H7-05

pH
7



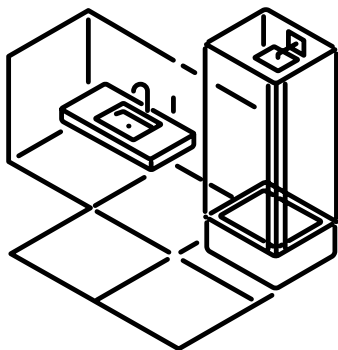

H8

КОНЦЕНТРИРОВАННОЕ МОЮЩЕЕ СРЕДСТВО ДЛЯ ТВЕРДЫХ ПОВЕРХНОСТЕЙ

Жидкое, концентрированное средство оранжевого цвета с приятным запахом. Предназначено для ежедневной уборки душевых кабин, ванн, раковин, кранов и другой сантехники, стен и полов; керамических, пластиковых, акриловых, резиновых, эмалированных, хромированных, стеклянных и других твердых поверхностей, поверхностей из натурального камня, в том числе натурального мрамора. Удаляет жировой и мыльный налет, бытовые загрязнения. Используется с дозирующей системой. Концентрация рабочего раствора 10%.

ФАСОВКА	1 л	5 л
Артикул	H8-1	H8-5



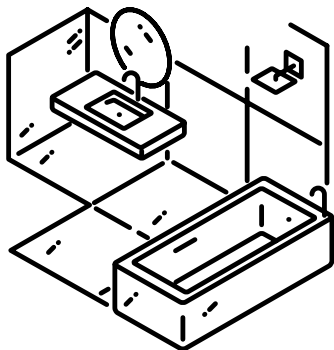

N9

КОНЦЕНТРИРОВАННОЕ МОЮЩЕЕ СРЕДСТВО ДЛЯ ВАННЫХ КОМНАТ

Жидкий, кислотный концентрат красного цвета с приятным запахом. Предназначено для мытья душевых кабин, ванн, раковин, кранов и другой сантехники, стен и полов; керамических, пластиковых, эмалированных, хромированных и других кислотостойких поверхностей. Удаляет известковый, жировой, мыльный налет, бытовые загрязнения, ржавчину. Придает блеск поверхности. Используется с дозирующей системой. Концентрация рабочего раствора 10%.

ФАСОВКА	1 л	5 л
Артикул	N9-1	N9-5



pH
1,5



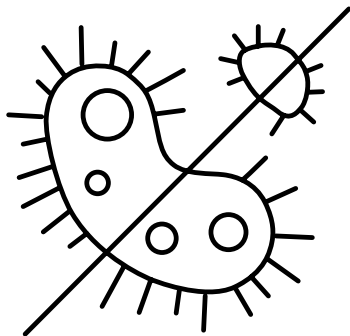

78 DISINFECTION

ДЕЗИНФИЦИРУЮЩЕЕ СРЕДСТВО
BENTUS PRO

Концентрированный нейтральный препарат для дезинфекции поверхностей, предметов, оборудования (в т.ч. санитарно-технического), белья, посуды, обуви, уборочного инвентаря и т.п. Антимикробная активность: средство обладает антимикробной активностью в отношении грамотрицательных и грамположительных микроорганизмов (кроме спорообразующих), возбудителей туберкулеза, вирусов, грибов рода Кандида и Трихофитон, плесневых грибов, возбудителей внутрибольничных инфекций. Применяется в проточных дозирующих системах. Подробная информация изложена в Инструкции № 19/14.

ФАСОВКА	1 л	5 л
АТИКУЛ	078-1	078-5



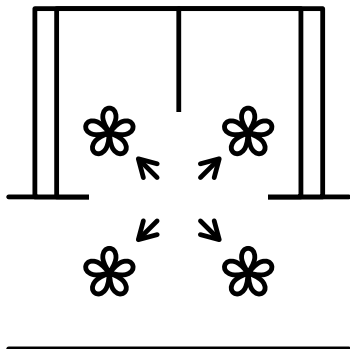

28 ESTA









































НЕЙТРАЛИЗАТОР ЗАПАХОВ

Жидкое, готовое средство для устранения и нейтрализации неприятных запахов в общественных, бытовых и жилых помещениях. Устраняет запахи сырости, испорченных продуктов, гниения, мусора, табачного дыма, гари, пота, мочи и пр. в воздухе и на различных поверхностях. Придает воздуху свежесть. Не оставляет следов. Применимо в быту.

ФАСОВКА	0,5 л
Артикул	028-05



УСЛОВНЫЕ ОБОЗНАЧЕНИЯ

	ТВЕРДЫЙ ПОЛ		ГИГИЕНА ПОВЕРХНОСТЕЙ		МЫТЬЕ ЗЕРКАЛА		МЫТЬЕ ПОЛА ВРУЧНУЮ
	САНТЕХНИКА		ДЛЯ РУК		ПЛИТА		УБОРКА РУЧНЫМ СПОСОБОМ
	САНУЗЕЛ		РЕЦИРКУЛЯЦИОННАЯ МОЙКА		ПОСУДОМОЕЧНАЯ МАШИНА		МЫТЬЕ ПОСУДЫ РУЧНЫМ СПОСОБОМ
	УХОД ЗА МЕБЕЛЬЮ		РАКОВИНА С КРАНОМ И ПЛИТКОЙ		ПАРОКОНВЕКТОМАТ		МОЮЩИЙ ПЫЛЕСОС
	УХОД ЗА МЯГКОЙ МЕБЕЛЬЮ		МОЙКА		ПЕЧЬ		ПОЛОМОЕЧНАЯ МАШИНА
	МЫТЬЕ СТЕКОЛ/ОКОН		СТОЧНАЯ ТРУБА		КОВЕР		РАСПЫЛИТЬ НА САЛФЕТКУ
	ЗАМАЧИВАНИЕ ПОСУДЫ		КРАН		СТОПКА ТАРЕЛОК		РАСПЫЛЯТЬ ИЗ ТРИГГЕРА
	АНТИБАКТЕРИАЛЬНОЕ СРЕДСТВО		НЕ ДЛЯ АЛЮМИНИЯ		УДАЛЕНИЕ ПЯТЕН		ПЕРИСТАЛЬТИЧЕСКИЙ НАСОС
	PH СРЕДСТВА		УДАЛЕНИЕ ОТПЕЧАТКОВ		МАЛОПЕННОЕ		ДОЗАТОР НА 1 СРЕДСТВО
	ПЕРИСТАЛЬТИЧЕСКИЙ НАСОС		УДАЛЕНИЕ ПЛЕСЕНИ		ЗАЩИТА ОТ ПЛЕСЕНИ		ДЫМ ОТ СИГАРЕТ